

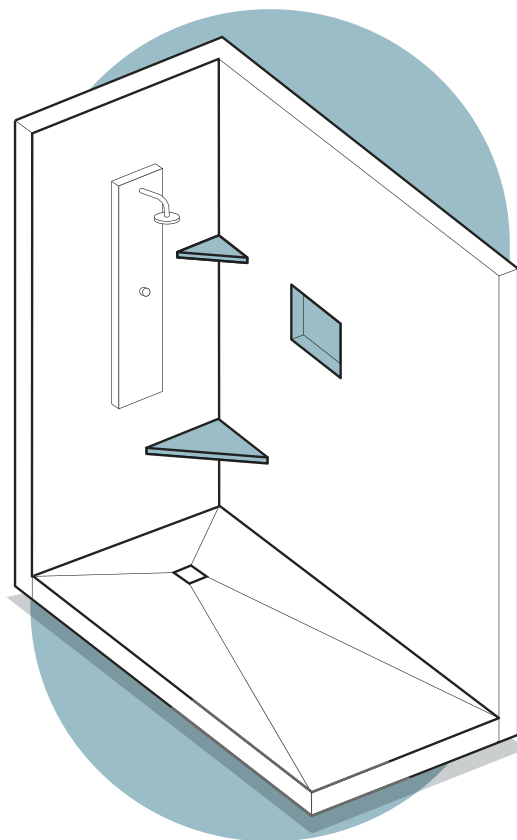

marmox *accessoires*

ÉTAGÈRES D'ANGLE, NICHES À CARRELER, NICHES ACIER INOX



Si la salle de bain est la pièce la plus précieuse à l'intérieur d'un habitat, c'est parce qu'elle demeure la pièce la plus intime.

Elle permet l'apaisement, et nécessite le plus de confort possible. Afin d'accompagner ce besoin, nous avons créé une gamme d'accessoires, des niches aux tablettes d'angle en passant par le fauteuil d'angle. Cette gamme, à la fois pratique et esthétique, vous apportera un confort évident et une personnalisation de votre salle de bain.

4 **NICHE À CARRELER** (ENCOMBREMENT STANDARD)



6 **NICHE À CARRELER** (FAIBLE ENCOMBREMENT CLOISON SÈCHE)



8 **NICHE À CARRELER** (FORT ENCOMBREMENT)



10 **NICHE ACIER** (SEMI ENCASTRÉE)



12 **NICHE ACIER** (ENCASTRABLE)



14 TABLETTE D'ANGLE **HEXAGONE**



16 TABLETTE D'ANGLE **JUNGLE**



18 TABLETTE D'ANGLE **AQUA**



20 TABLETTE D'ANGLE **TIGER**



22 ÉTAGERE & BANC D'ANGLE **PIERRE NATURELLE**



24 ÉTAGERE & BANC D'ANGLE **SOLID SURFACE**



26 ÉTAGERE & BANC D'ANGLE **RÉSINE IMITATION ARDOISE**



28 ÉTAGERE & BANC D'ANGLE **MARBRE**





NICHE À CARRELER

ENCOMBREMENT STANDARD

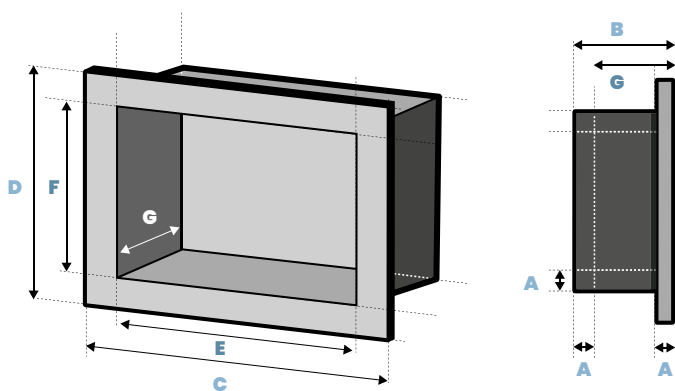

INTERIEUR

REF.	A ÉPAISSEUR (mm)	B PROFONDEUR (mm)	C LONGUEUR (mm)	D LARGEUR (mm)	INTERIEUR		
					E LONGUEUR (mm)	F LARGEUR (mm)	G PROFONDEUR (mm)
NICHE 3030	12,5	100	400	400	300	300	87
NICHE 4020	12,5	100	500	300	400	200	87
NICHE 4030	12,5	100	500	400	400	300	87
NICHE 4040	12,5	100	500	500	400	400	87
NICHE50/40-SHELF AVEC ÉTAGÈRE	12,5	100	600	500	500	400	87
NICHE80/30	12,5	100	900	400	800	300	87

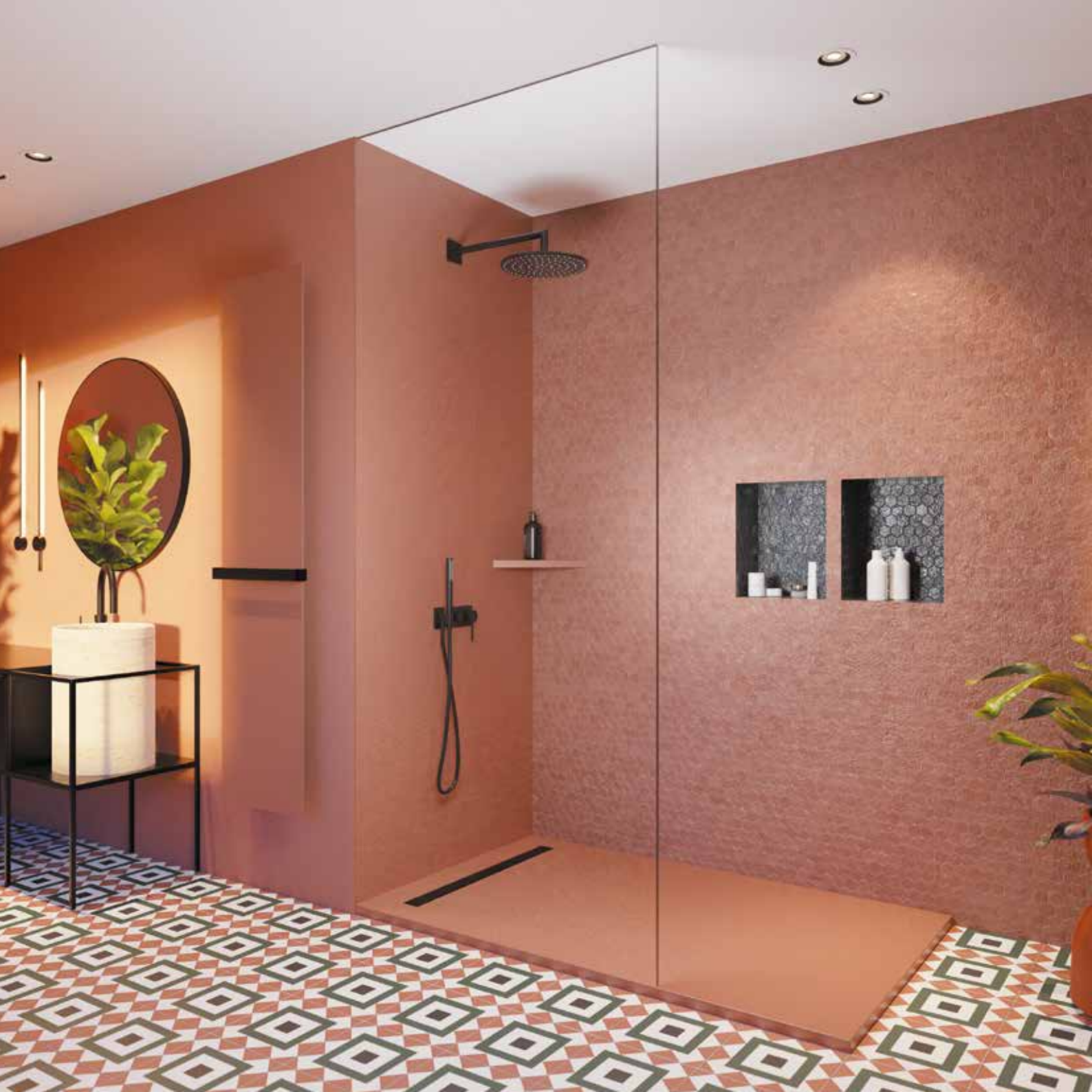

NICHE À CARRELER

FAIBLE ENCOMBREMENT

POUR CLOISON SÈCHE

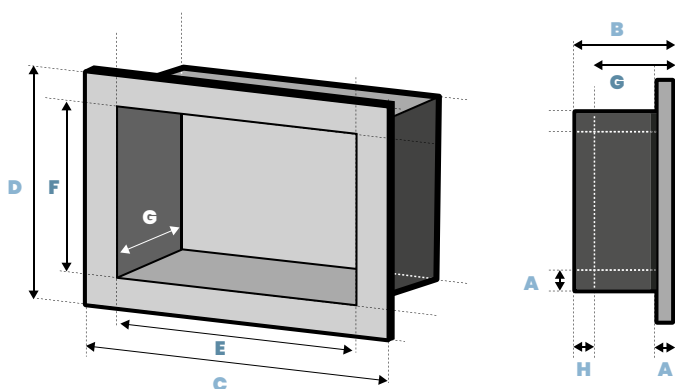

INTERIEUR

REF.	A ÉPAISSEUR (mm)	H ÉPAISSEUR (mm)	B PROFONDEUR (mm)	C LONGUEUR (mm)	D LARGEUR (mm)	E LONGUEUR (mm)	F LARGEUR (mm)	G PROFONDEUR (mm)
NICHE30/30-INT	10	4	60	400	400	300	300	55
NICHE40/20-INT	10	4	60	500	300	400	200	55
NICHE40/30-INT	10	4	60	500	400	400	300	55
NICHE40/40-INT	10	4	60	500	500	400	400	55
NICHE80/30-INT	10	4	60	900	400	800	300	55



NICHE À CARRELER

FORT ENCOMBREMENT

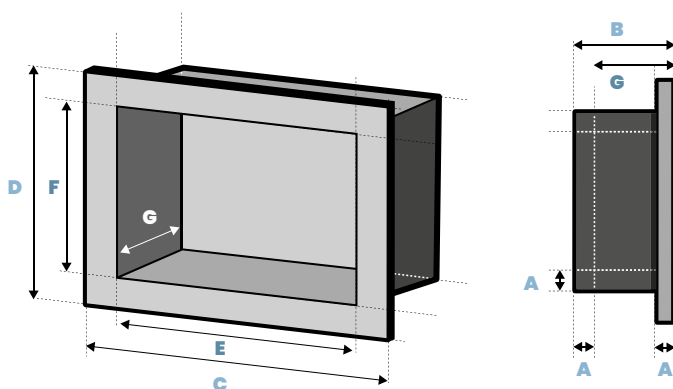

REF.	A ÉPAISSEUR (mm)	B PROFONDEUR (mm)	C LONGUEUR (mm)	D LARGEUR (mm)	INTERIEUR		
					E LONGUEUR (mm)	F LARGEUR (mm)	G PROFONDEUR (mm)
NICHE30/30-15	12,5	162,5	400	400	300	300	150
NICHE40/20-15	12,5	162,5	500	300	400	200	150
NICHE40/30-15	12,5	162,5	500	400	400	300	150
NICHE40/40-15	12,5	162,5	500	500	400	400	150
NICHE80/30-15	12,5	162,5	900	400	800	300	150



NICHE ACIER SEMI-ENCASTRÉE

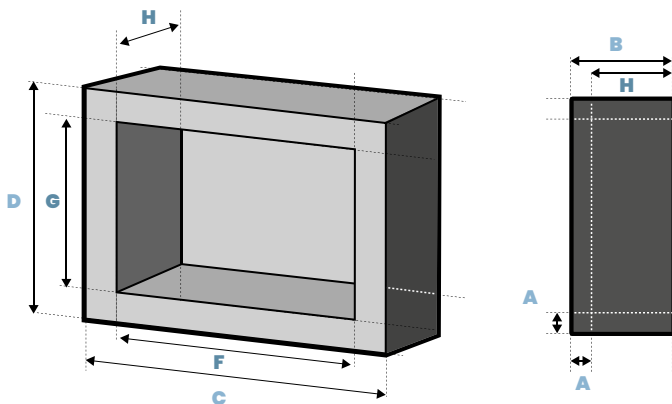

INTERIEUR

REF.	A ÉPAISSEUR (mm)	B PROFONDEUR (mm)	C LONGUEUR (mm)	D LARGEUR (mm)	F LONGUEUR (mm)	G LARGEUR (mm)	H PROFONDEUR (mm)
NICHE3030-SE	2	90	300	300	296	296	88
NICHE4020-SE	2	90	400	200	396	196	88
NICHE4030-SE	2	90	400	300	396	296	88
NICHE4040-SE	2	90	400	400	396	396	88
NICHE8030-SE	2	90	800	300	796	296	88



9005
NOIR

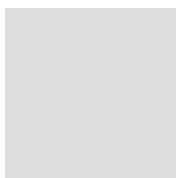

9003
BLANC



7015
GRIS ARDOISE

RAL À LA DEMANDE
DISPONIBLE





NICHE ACIER ENCASTRABLE

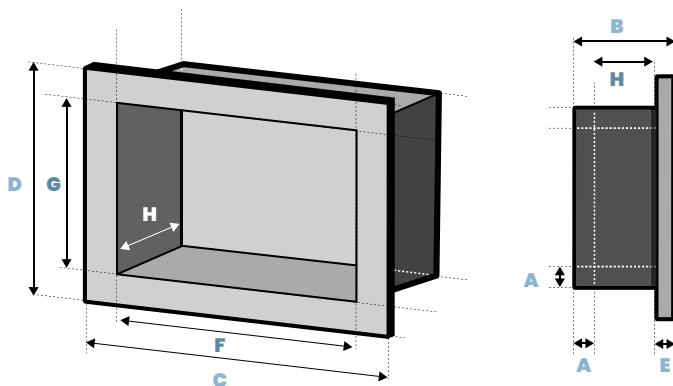

INTERIEUR

REF.	A ÉPAISSEUR (mm)	B PROFONDEUR (mm)	C LONGUEUR (mm)	D LARGEUR (mm)	E REBORD (mm)	F LONGUEUR (mm)	G LARGEUR (mm)	H PROFONDEUR (mm)
NICHE3030-EN	2	90	320	320	10	300	300	88
NICHE4020-EN	2	90	420	220	10	400	200	88
NICHE4030-EN	2	90	420	320	10	400	300	88
NICHE4040-EN	2	90	420	420	10	400	400	88
NICHE8030-EN	2	90	820	320	10	800	300	88

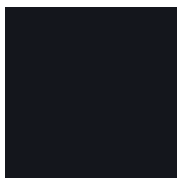

9005
NOIR

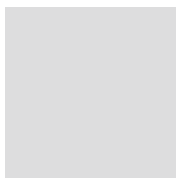

9003
BLANC



7015
GRIS ARDOISE

RAL À LA DEMANDE
DISPONIBLE





TABLETTE ANGLE HEXAGONE

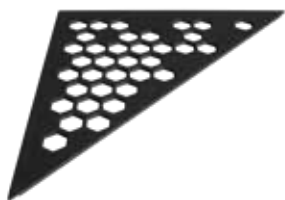

HEXA-TRI

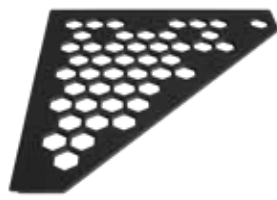

HEXA-PEN

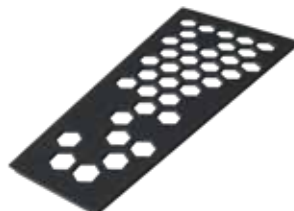

HEXA-REC

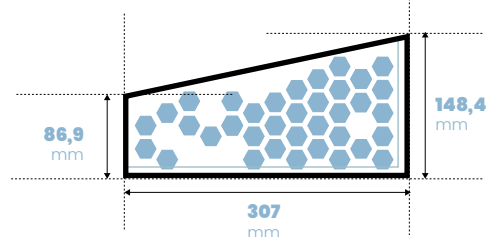
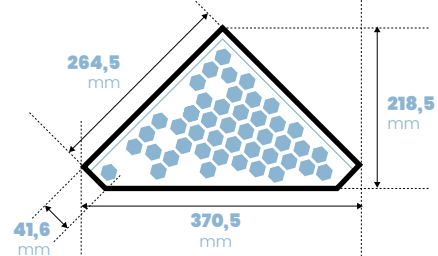
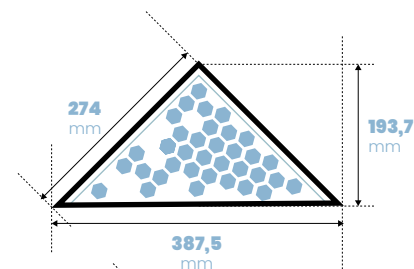

RÉF	DÉSIGNATION	LONGUEUR (mm)	LARGEUR (mm)	ÉPAISSEUR (mm)
HEXA-TRI	Tablette Hexagone modèle triangle	387,5	274	3
HEXA-PEN	Tablette Hexagone modèle pentagone	370,5	264,5	3
HEXA-REC	Tablette Hexagone modèle rectangulaire	307	86,9 / 148,4	3

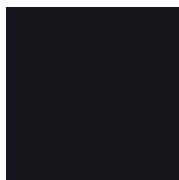

9005
NOIR

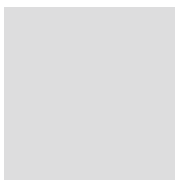

9003
BLANC



7015
GRIS ARDOISE



ACIER INOX BROSSÉ

RAL À LA DEMANDE
DISPONIBLE





TABLETTE ANGLE

JUNGLE



JUN-TRI



JUN-PEN



JUN-REC

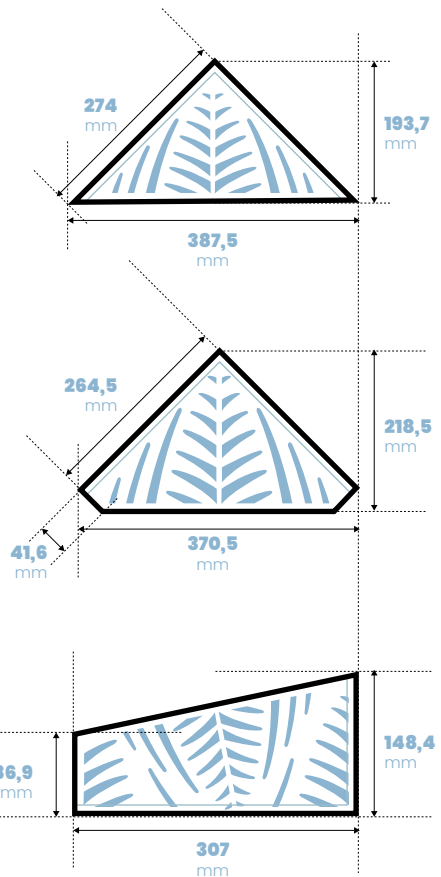

RÉF	DÉSIGNATION	LONGUEUR (mm)	LARGEUR (mm)	ÉPAISSEUR (mm)
JUN-TRI	Tablette Jungle modèle triangle	387,5	274	3
JUN-PEN	Tablette Jungle modèle pentagone	370,5	264,5	3
JUN-REC	Tablette Jungle modèle rectangulaire	307	86,9 / 148,4	3

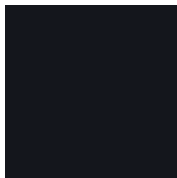

9005
NOIR

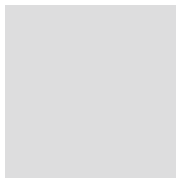

9003
BLANC



7015
GRIS ARDOISE



ACIER INOX BROSSÉ

RAL À LA DEMANDE
DISPONIBLE





TABLETTE ANGLE

AQUA

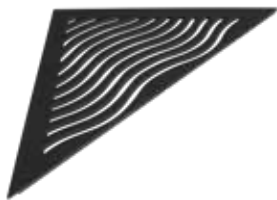

AQUA-TRI

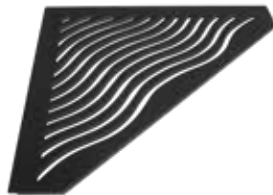

AQUA-PEN



AQUA-REC

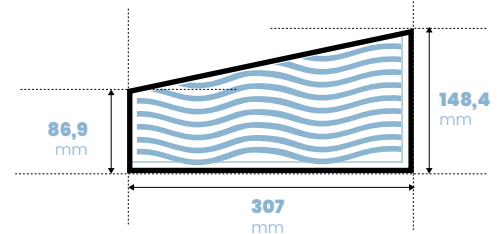
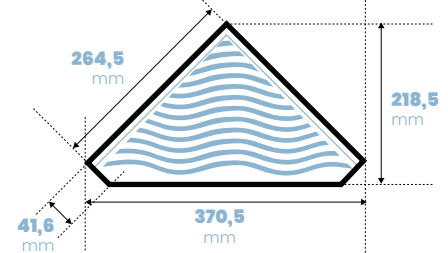
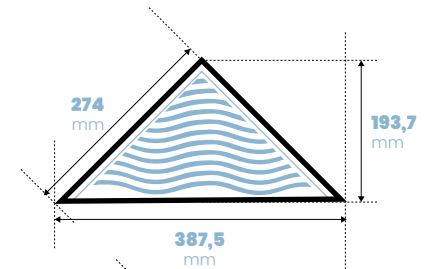

RÉF	DÉSIGNATION	LONGUEUR (mm)	LARGEUR (mm)	ÉPAISSEUR (mm)
AQUA-TRI	Tablette Aqua modèle triangle	387,5	274	3
AQUA-PEN	Tablette Aqua modèle pentagone	370,5	264,5	3
AQUA-REC	Tablette Aqua modèle rectangulaire	307	86,9 / 148,4	3

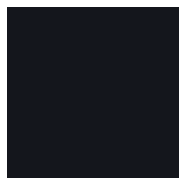

9005
NOIR

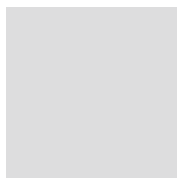

9003
BLANC

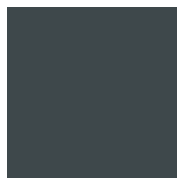

7015
GRIS ARDOISE



ACIER INOX BROSSÉ

RAL À LA DEMANDE
DISPONIBLE





TABLETTE ANGLE TIGER



TIG-TRI



TIG-PEN



TIG-REC

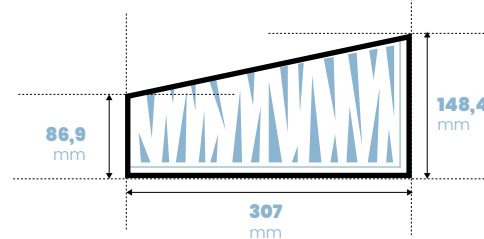
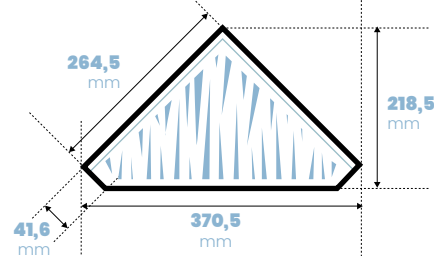
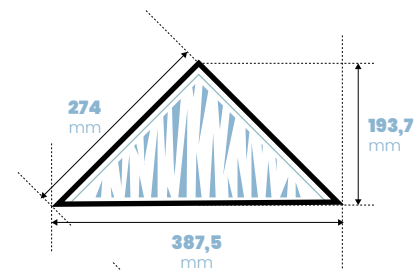

RÉF	DÉSIGNATION	LONGUEUR (mm)	LARGEUR (mm)	ÉPAISSEUR (mm)
TIG-TRI	Tablette Tiger modèle triangle	387,5	274	3
TIG-PEN	Tablette Tiger modèle pentagone	370,5	264,5	3
TIG-REC	Tablette Tiger modèle rectangulaire	307	86,9 / 148,4	3

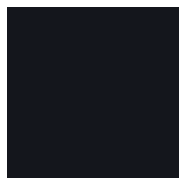

9005
NOIR

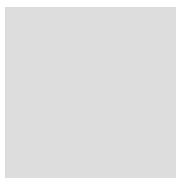

9003
BLANC



7015
GRIS ARDOISE



ACIER INOX BROSSÉ

RAL À LA DEMANDE
DISPONIBLE





ÉTAGERE & BANC D'ANGLE

PIERRE NATURELLE

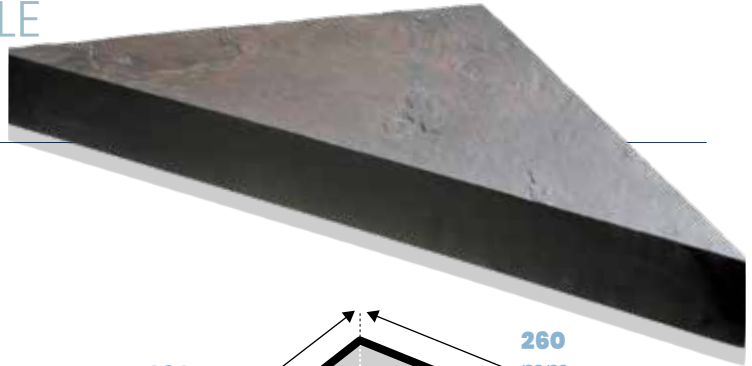

RÉF	DÉSIGNATION
CORNER STONE	Etagère d'angle en pierre naturelle

LONGUEUR (mm)	LARGEUR (mm)	ÉPAISSEUR (mm)
260	260	25

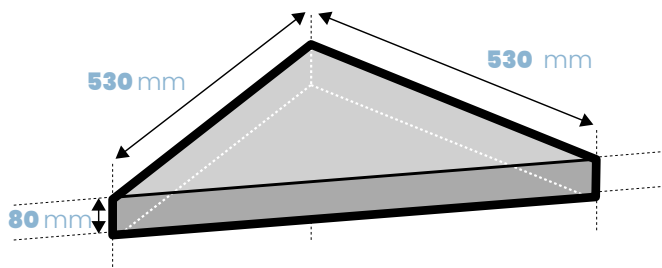
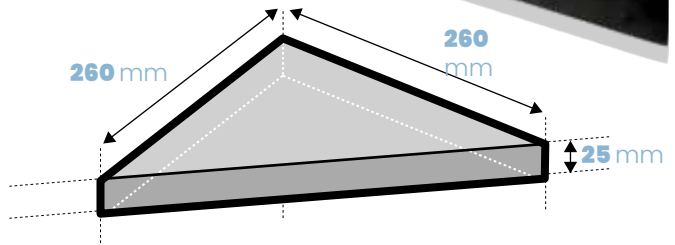

RÉF	DÉSIGNATION
SEAT STONE	Siège d'angle en pierre naturelle

LONGUEUR (mm)	LARGEUR (mm)	ÉPAISSEUR (mm)
530	530	80

NUANCIER



902
CUPRUS



904
ARDOISE



910
LAUZES



915
GRAPHITE



925
ROCHE DE MER

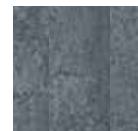

927
GRANIT CLAIR

RAL
À LA DEMANDE
DISPONIBLE





ÉTAGERE & BANC D'ANGLE

SOLID SURFACE

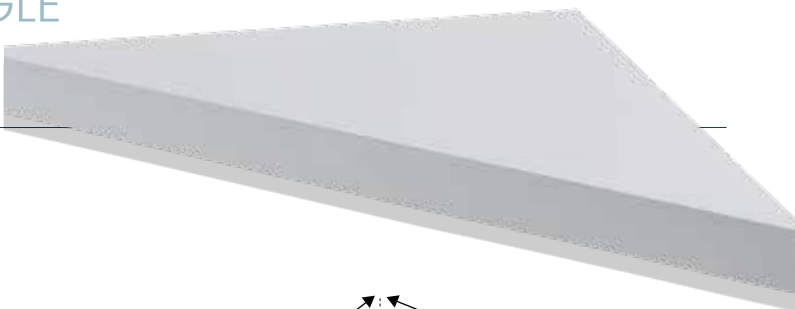

RÉF	DÉSIGNATION	
CORNER SOLID	Etagère d'angle en solid surface lisse et mat	
LONGUEUR (mm)	LARGEUR (mm)	ÉPAISSEUR (mm)
260	260	25

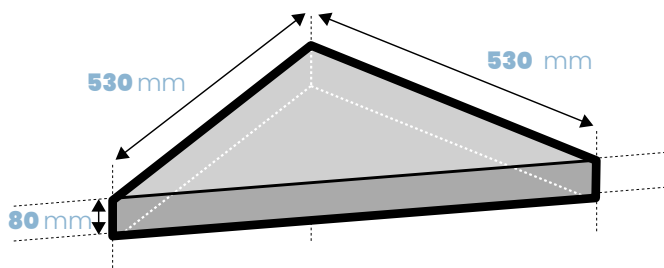
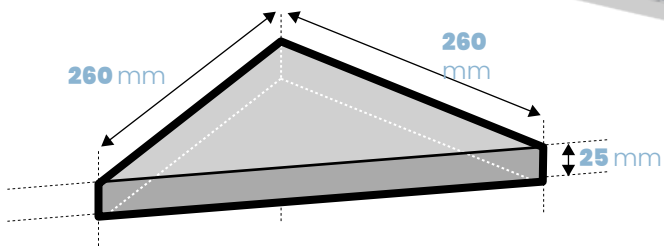

RÉF	DÉSIGNATION	
SEAT SOLID	Siège d'angle en solid surface lisse et mat	
LONGUEUR (mm)	LARGEUR (mm)	ÉPAISSEUR (mm)
530	530	80

NUANCIER



9010
BLANC PUR

RAL
À LA DEMANDE
DISPONIBLE





ÉTAGERE & BANC D'ANGLE RÉSINE IMITATION ARDOISE

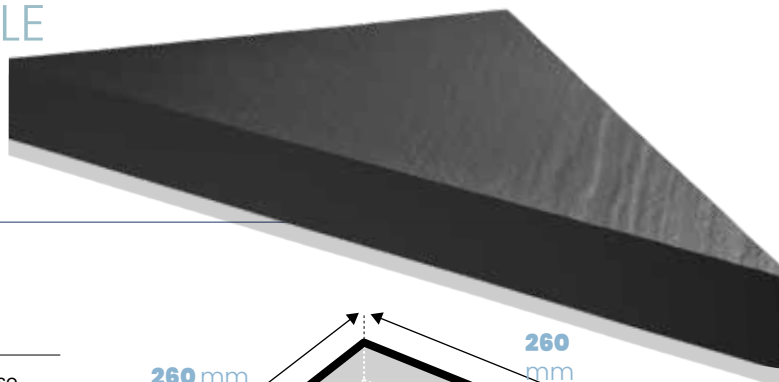

RÉF	DÉSIGNATION
CORNER RESIN	Etagère d'angle en résine imitation ardoise

LONGUEUR (mm)	LARGEUR (mm)	ÉPAISSEUR (mm)
260	260	25

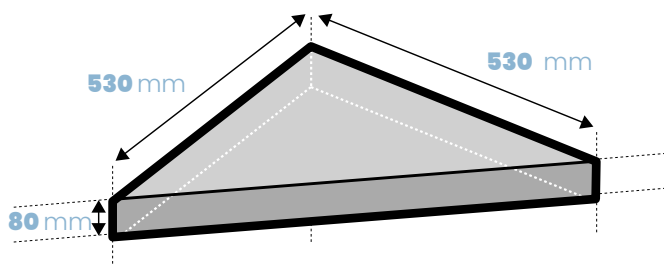
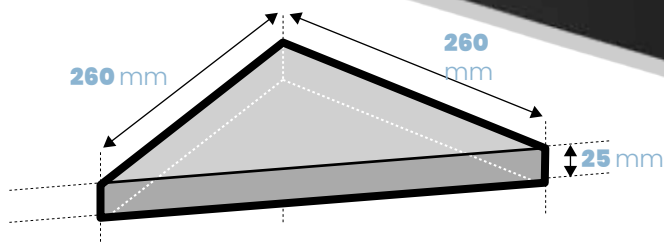

RÉF	DÉSIGNATION
SEAT RESIN	Siège d'angle en résine imitation ardoise

LONGUEUR (mm)	LARGEUR (mm)	ÉPAISSEUR (mm)
530	530	80

NUANCIER

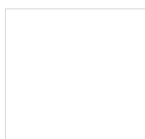

9010
BLANC



7046
GRIS CLAIR



7015
GRIS ARDOISE



7037
GRIS TAUPE



9005
NOIR



3030
TERRACOTA



5020
BLEU JEAN



2010
VERT AMANDE



7010
VERT MOUSSE



1510
ROSE PALE



3020
BRUN



804
BEIGE

RAL
À LA DEMANDE
DISPONIBLE





ÉTAGERE & BANC D'ANGLE

MARBRE

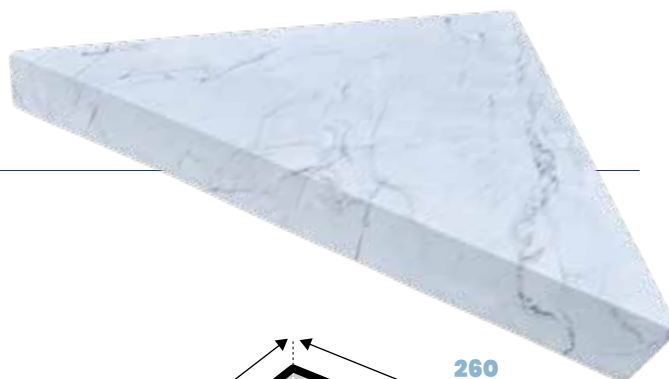

RÉF	DÉSIGNATION	
CORNER MARBLE	Etagère d'angle en imitation marbre	
LONGUEUR (mm)	LARGEUR (mm)	ÉPAISSEUR (mm)
260	260	25

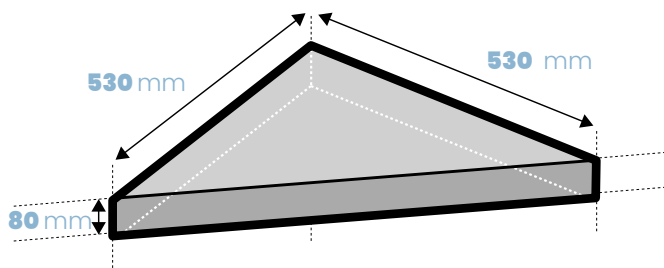
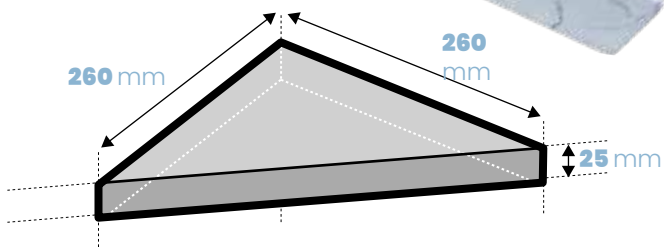

RÉF	DÉSIGNATION	
SEAT MARBLE	Siège d'angle en imitation marbre	
LONGUEUR (mm)	LARGEUR (mm)	ÉPAISSEUR (mm)
530	530	80

NUANCIER

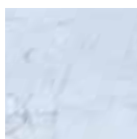

MARBRE
BLANC

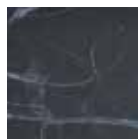

MARBRE
NOIR

RAL
À LA DEMANDE
DISPONIBLE



CONDITIONS GÉNÉRALES DE VENTES

Les conditions générales de vente sont valables pour toutes les ventes de produits Marmox, et prévalent sur toutes les conditions d'achat générales ou particulières et/ou sur toute disposition imprimée ou manuscrite incluse dans les documents commerciaux de l'acheteur, que ces conditions/ documents aient été adressé(e)s au vendeur antérieurement ou postérieurement à la réception des présentes Conditions par l'acheteur. Toute remise de commande implique de la part du client l'acceptation sans réserve des présentes conditions générales de vente.

GARANTIE

Marmox garantit ses produits pour une durée de trois ans, à compter de la date de facturation au client, indiquée par un document à validité fiscale (ex : facture). Les accessoires sont garantis pour une durée de deux ans, à compter de la date de facturation au client, indiquée par un document à validité fiscale (ex : facture). Les produits présentant des défauts d'usinage ou de matériaux seront remplacés gratuitement ou réparés par Marmox. Toute autre forme d'indemnisation légale ou conventionnelle, exception faite des prescriptions de normes impératives, est rejetée. Une éventuelle réparation ou un éventuel remplacement du produit ne donnera lieu en aucun cas à un prolongement de la garantie d'origine du produit ou de l'accessoire, et la fin de la garantie interviendra au terme de la période de garantie fixée au moment de la vente.

La garantie n'est pas valable dans les cas suivants :

- Non respect des instructions et des normes pour une utilisation correcte, telles qu'indiquées dans la documentation technique ou les instructions de montage.
- Non respect des conditions d'utilisation et d'entretien, telles qu'elles sont indiquées dans la documentation technique ou les instructions de montage.
- Produit endommagé par une personne non-autorisée ou professionnellement non-compétente
- Anomalies ou dommages créés par une défaillance ou un dysfonctionnement du réseau électrique
- Mauvais fonctionnement du produit lié à une erreur de diagnostic thermique ou à une erreur de dimensionnement.
- Utilisation de pièces externes et non d'origines aux produits Marmox
- Dommages causés par incidents, incendies, catastrophe naturelle, sinistres en général
- Détérioration lors du transport.
- Mauvaise condition de stockage

Les produits/accessoires/pièces qui sont envoyées pour réparation au siège de Marmox, et qui subirait un éventuel dommage lors du trajet, ne sont pas prises en compte dans la garantie.

COMMANDES

Les commandes deviendront un engagement obligatoire uniquement après présentation de la confirmation de commande par Marmox. Des modifications pourront éventuellement être apportées aux commandes jusqu'à leur mise en production : celles-ci pourront donner lieu à des retards de livraison, et peuvent faire l'objet d'une surfacturation, si les modifications l'impliquent. Une annulation de commande n'est possible qu'avec le consentement de Marmox, et peuvent éventuellement entraîner des coûts qui seront alors facturés.

PRIX

La modification des prix ne fait l'objet d'aucun préavis.

Les prix s'entendent Franco pour toute commande excédant les 2 000 euros net hors taxes, et livrée en une seule fois. Si la commande n'excédait pas 2 000 euros net HT une participation pour frais de transport et d'emballage sera facturée par Marmox. Les prix valides sont ceux indiqués par la liste de prix la plus récente. Les prix des produits ne comprennent nullement les accessoires présentés au catalogue. Les prix sont valables au moment de la commande ferme et confirmée.

CONDITIONS DE PAIEMENT

Les conditions de paiement fixées et indiquées sur les documents fiscaux/commerciaux remis à l'acheteur par Marmox, doivent être respectées, et ce, même si des retards de livraisons devaient intervenir, sauf consentement écrit de Marmox. Aucune modification sur le montant (telle qu'une déduction de note de crédit non encore émise, ou des réclamations non encore reconnues) n'est autorisée par Marmox. Les paiements doivent s'effectuer, même lorsque des réparations d'ordre négligeable et ne compromettant pas la bonne utilisation du radiateur doivent être effectuées.

Par engagement exprès, l'obligation de paiement incombe au client même en cas de contestation et quelle que soit la nature et l'importance de cette contestation. Les paiements doivent s'effectuer en Euros. Les intérêts moratoires courront automatiquement à compter du jour suivant l'échéance fixée dans la facture, dans la mesure prévue par le DL n° 231 du 09/10/2002, en exécution de la Dir. 2000/35/CE qui règlemente les retards de paiement dans les transactions commerciales. Indemnité forfaitaire pour frais de recouvrement : 40 €. Décret n° 2012-1115 du 2 octobre 2012.

CLAUSE DE PROPRIÉTÉ

Les produits sont la propriété de Marmox, tant que le client n'a pas payé l'intégralité du montant facturé. En cas de non paiement, partiel ou total, Marmox se réserve le droit de récupérer ces produits.

EMBALLAGE

Les emballages Marmox sont prévus pour supporter tout type de transport, ainsi que des opérations de stockage et de redistribution. Toutefois, si des emballages spécifiques étaient reçus par l'acheteur, Marmox se réserve le droit de facturer les surcoûts impliqués par l'emballage.

EXPÉDITION

Les produits/accessoires voyagent au risque du destinataire, et ce malgré les conditions de vente Franco.

DÉLAIS DE LIVRAISON

Les délais de livraison sont donnés à titre indicatif et peuvent évoluer en fonction des pics de production, des problèmes inhérents au transport. Dans cette mesure, aucune indemnité ou annulation de commandes ne sera consentie par Marmox dans le cas où un retard de livraison interviendrait. Des événements de cas de force majeure tels que les grèves, les manques de matières premières, les autres causes de force majeure, libèrent Marmox de tout délai de livraison péremptoire, éventuellement fixé en dérogation aux aînées précédents.

RÉCLAMATIONS

LA MARCHANDISE doit obligatoirement être contrôlée par le client à l'arrivée. Toute anomalie de construction, ou non-correspondance avec les documents de livraison, doit être signalée par écrit à Marmox dans les 48 heures à compter de la réception de la marchandise. Les anomalies cousues par un tiers ou le client lui-même ne seront pas recevables.

RETOURS DES PRODUITS

Le retour des produits au siège de Marmox doit faire l'objet d'un accord écrit de la part de Marmox et s'effectuer dans les conditions suivantes :

- Retours franco au siège de Marmox, aucun produit ne sera enlevé chez le client même par Marmox
- Le produit doit être emballé dans un emballage adéquat au transport. Toute anomalie causée par le transport du retour annulera la prise en charge de la garantie.

DONNÉES TECHNIQUES - TOLÉRANCES

Les informations techniques, les dessins, les schémas, et les informations divers (poids, dimensions...) sont indicatifs et peuvent varier légèrement. Marmox se réserve le droit de modifier et de remplacer ces données à n'importe quel moment sans préavis. Les modifications de construction restent également réservées.

TRIBUNAL COMPÉTENT

Pour toute contestation, l'unique tribunal compétent est celui du Fournisseur.



marmox

nous

construisons

la base de votre projet

Administration

15 rue Edouard Branly 44980 Sainte Luce sur Loire - France
T 0033.6.80.36.33.15 - F 0033.2.40.31.89.42

Plateforme logistique nationale

12, rue des sablons 45140 Ormes - France

Bureau administration des ventes

FANNY LEDUC — adv@marmoxfrance.fr — 06 80 36 33 15

Direction commerciale

DAMIEN DREHER — damiendreher@marmoxfrance.fr — 06 69 40 02 09

WWW.MARMOXFRANCE.FR



WWW.MARMOXFRANCE.FR